



2018

Catalogo
ACCIAIO INOX





Catalogo ACCIAIO INOX 2018

Indice

Canne Fumarie Monoparete Inox 304BA	3
Canne Fumarie Ovali Inox 304 BA	13
Canne Fumarie Doppia Parete Inox	18
Canne Fumarie Doppia Parete Interno Inox Esterno Rame	27
Canne Fumarie monoparete Gas in Acciaio Inox 316L sp5/10	40
Tubi in Acciaio Inox Flessibili, Alluminio estensibile, Accessori	51
Canne fumarie per stufe a pellet	55
Accessori	58

Catalogo Listino

Canne Fumarie Monoparete

Inox 304BA

CARATTERISTICHE TECNICO/COSTRUTTIVE DELLA SERIE "MP"

DIAMETRI	130	140	150	160	180	200	220	230	250	300	350	DIAMETRI MAGGIORI A RICHIESTA
TIPOLOGIA DEI MATERIALI	Acciaio Inox AISI 304BA (1.4301) spessore 0,6 mm. Per spessore 0.8 mm maggiorazione +25%. Per spessore 1 mm maggiorazione + 50%											
SISTEMA DI GIUNZIONE	Innesto a "bicchiere". Fascetta stringitubo a richiesta.											
SISTEMA DI SALDATURA	Longitudinale continuo al TIG											
DESIGNAZIONE DEL PRODOTTO	Sistema camino EN1856-1 Condotto fumario EN1856-2 Canale da fumo EN1856-2							T250-N1-D-Vm-L20060-G600 T600-N1-D-Vm-L20060-G T600-N1-D-Vm-L20060-G600				
CAMPO DI APPLICAZIONE	Evacuazione dei fumi condensati e secchi per funzionamento in pressione negativa. Evacuazione dei prodotti di ventilazione.											
TEMPERATURA DI ESERCIZIO	Max 600° C per condotti e canali da fumo con funzionamento in pressione negativa.											
COMBUSTIBILI AMMESSI	Solidi con funzionamento a secco.											
	PRODOTTO CERTIFICATO 											
IMPORTANTE	La ditta REDIL S.r.l. declina ogni responsabilità per danni causati da un uso improprio del prodotto. Per un corretto impiego si consiglia un'idonea pulizia in base alla frequenza con la quale il generatore di calore collegato a tale prodotto viene adoperato.											



REDIL®

per l'edilizia

Monoparete in acciaio Inox 304BA

Lunghezza 1000



Diametro	Q.ta x conf	Prezzo €/cad
130	8	35,90
140	7	38,15
150	6	40,50
160	5	42,80
180	7	47,15
200	6	48,55
220	7	54,15
250	6	59,25
300	4	72,15
350	3	86,10

Lunghezza 500



Diametro	Q.ta x conf	Prezzo €/cad
130	4	22,75
140	4	23,85
150	4	25,50
160	9	25,75
180	7	27,60
200	6	30,00
220	4	34,90
250	4	37,00
300	4	42,05
350	2	50,60

Lunghezza 250



Diametro	Q.ta x conf	Prezzo €/cad
130	8	13,30
140	8	13,45
150	8	16,90
160	6	17,55
180	4	17,85
200	4	18,20
220	8	19,30
250	8	23,20
300	8	28,50
350	2	31,50

Telescopico medio



Diametro	Q.ta x conf	Prezzo €/cad
130	8	53,65
140	8	55,15
150	8	57,45
160	6	58,95
180	4	62,05
200	4	63,60
220	8	68,95
250	8	72,00
300	8	85,00
350	2	91,75

Tubo con Valvola



Diametro	Q.ta x conf	Prezzo €/cad
130	1	55,05
140	1	55,45
150	1	56,50
160	1	58,75
180	1	59,15
200	1	60,40
220	1	61,25,
250	1	64,75
300	1	69,80
350	1	79,20

Curva 45°



Diametro	Q.ta x conf	Prezzo €/cad
130	5	18,85
140	4	19,70
150	4	21,20
160	4	22,65
180	4	24,45
200	10	24,95
220	4	30,10
250	6	33,15
300	6	41,00
350	1	51,50

Curva 90°



Diametro	Q.ta x conf	Prezzo €/cad
130	6	25,85
140	4	27,15
150	4	28,35
160	2	30,55
180	8	33,75
200	6	39,55
220	4	42,45
250	4	49,60
300	2	66,15
350	1	83,05

Curva regolabile



Diametro	Q.ta x conf	Prezzo €/cad
140	4	31,15
150	4	31,75
160	2	33,50
180	8	36,60
200	6	37,65
250	4	43,05

Attraversamento Solaio



Diametro	Q.ta x conf	Prezzo €/cad
130	1	42,30
140	1	44,10
150	1	46,15
160	1	48,58
180	1	53,00
200	1	56,60
220	1	62,50
250	1	77,40
300	1	88,70
350	1	109,85

Adattatore Quadro/Tondo



Diametro	Q.ta x conf	Prezzo €/cad
200x200 AØ...	1	79,00
200x300 AØ...	1	80,00
250x250 AØ...	1	86,50
300x300 AØ...	1	101,45

Adattatori su misura € 117,50

Incrocio a T/90° Derivazione Maschio/Femmina



Diametro	Q.ta x conf	Prezzo €/cad
130	1	39,85
140	1	42,50
150	1	45,70
160	1	52,45
180	1	61,75
200	1	67,50
220	1	72,95
250	1	85,75
300	1	114,75
350	1	143,25

Incrocio a T/135° Derivazione Maschio/Femmina



Diametro	Q.ta x conf	Prezzo €/cad
130	1	71,20
140	1	75,00
150	1	78,40
160	1	83,35
180	1	95,75
200	1	104,80
220	1	112,25
250	1	121,55
300	1	162,20
350	1	203,90

Cono di Aumento/Riduzione



Diametro	Q.ta x conf	Prezzo €/cad
120/140	1	34,45
130/140	1	34,45
130/150	1	34,45
140/150	1	34,45
140/160	1	34,45
150/160	1	34,45
140/180	1	37,85
150/180	1	37,85
160/180	1	37,85
140/200	1	44,85
150/200	1	44,85
160/200	1	45,25
180/200	1	45,25
200/220	1	45,25
200/250	1	48,50
220/250	1	48,50
250/300	1	58,65
300/350	1	74,80
Adattatori su misura € 89,35		

Tronchetto F/F



Diametro	Q.ta x conf	Prezzo €/cad
130	1	22,50
140	1	22,50
150	1	23,00
160	1	25,80
180	1	27,05
200	1	28,55
220	1	29,25
250	1	31,00
300	1	37,20
350	1	45,15

Tronchetto M/M



Diametro	Q.ta x conf	Prezzo €/cad
130	1	22,50
140	1	22,50
150	1	23,00
160	1	25,80
180	1	27,05
200	1	28,55
220	1	29,25
250	1	31,00
300	1	37,20
350	1	45,15

Staffa di fissaggio a parete regolabile



Diametro	Q.ta x conf	Prezzo €/cad
130	1	46,10
140	1	46,40
150	1	47,40
160	1	47,40
180	1	47,95
200	1	50,20
220	1	50,20
250	1	58,55
300	1	62,15
350	1	81,35

Staffa di fissaggio a parete



Diametro	Q.ta x conf	Prezzo €/cad
130	1	22,90
140	1	26,45
150	1	26,45
160	1	26,70
180	1	27,60
200	1	34,40
220	1	36,20
250	1	41,40
300	1	47,45
350	1	52,40

Modulo prelievo fumi e temperatura



Diametro	Q.ta x conf	Prezzo €/cad
130	1	93,55
140	1	93,65
150	1	95,45
160	1	101,05
180	1	104,80
200	1	111,65
220	1	116,10
250	1	121,35
300	1	130,25
350	1	137,55

Modulo d'ispezione



Diametro	Q.ta x conf	Prezzo €/cad
130	1	94,40
140	1	97,90
150	1	100,15
160	1	102,35
180	1	107,90
200	1	116,25
220	1	117,70
250	1	122,70
300	1	137,15
350	1	178,60

Comignolo Cinese (femmina)



Diametro	Q.ta x conf	Prezzo €/cad
130	1	44,80
140	1	47,10
150	1	48,45
160	1	49,45
180	1	51,05
200	1	59,65
220	1	63,00
250	1	72,65
300	1	80,20
350	1	86,15

Comignolo Antivento (femmina)



Diametro	Q.ta x conf	Prezzo €/cad
130	1	50,40
140	1	61,20
150	1	62,25
160	1	63,60
180	1	77,25
200	1	84,85
220	1	95,25
250	1	106,05
300	1	114,05
350	1	156,60

Comignolo Torino Quadrato Ispezionabile Inox



Misura cm	Q.ta x conf	Prezzo €/cad inox
31,5x31,5	1	236,86
36,5x36,5	1	254,94
41,5x41,5	1	269,44
46,5x46,5	1	282,11
51,5x51,5	1	295,93
56,5x56,5	1	306,29
61,5x61,5	1	338,53

Comignolo Torino Quadrato Ispezionabile Verniciato



Misura cm	Q.ta x conf	Prezzo €/cad verniciato
31,5x31,5	1	138,18
36,5x36,5	1	149,69
41,5x41,5	1	156,25
46,5x46,5	1	170,42
51,5x51,5	1	175,02
56,5x56,5	1	187,69
61,5x61,5	1	197,36

Comignolo Torrino (femmina)



Diametro	Q.ta x conf	Prezzo €/cad
130	1	97,75
140	1	98,35
150	1	98,80
160	1	109,50
180	1	112,50
200	1	129,45
220	1	159,30
250	1	189,20
300	1	223,25
350	1	256,00

Comignolo Torrino Coppo Ispezionabile



Misura cm	Q.ta x conf	Prezzo €/cad inox	Prezzo €/cad verniciato
31,5x31,5	1	460,59	196,90
36,5x36,5	1	493,98	223,39
41,5x41,5	1	519,31	233,75
46,5x46,5	1	549,25	255,63
51,5x51,5	1	607,98	262,54
56,5x56,5	1	618,34	279,81
61,5x61,5	1	644,82	299,38

Tappo con maniglia femmina



Diametro	Q.ta x conf	Prezzo €/cad
130	1	27,70
140	1	30,45
150	1	31,05
160	1	33,35
180	1	36,05
200	1	36,35
220	1	38,15
250	1	40,50
300	1	45,20
350	1	49,40

Raccogli Condensa femmina



Diametro	Q.ta x conf	Prezzo €/cad
130	1	27,70
140	1	30,45
150	1	31,05
160	1	33,35
180	1	36,05
200	1	36,35
220	1	38,15
250	1	40,50
300	1	45,20
350	1	49,40

Supporto a muro



Diametro	Q.ta x conf	Prezzo €/cad
130	1	67,85
140	1	70,85
150	1	74,25
160	1	77,55
180	1	81,15
200	1	84,55
220	1	93,75
250	1	107,15
300	1	124,50
350	1	154,80

Faldale per tetti inclinati

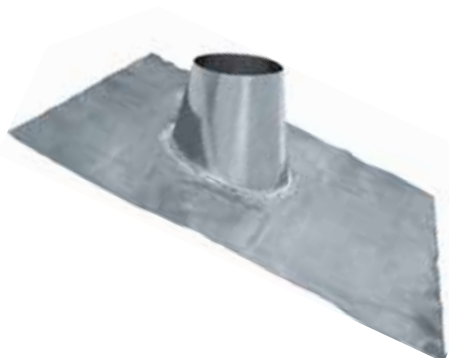

Diametro	Q.ta x conf	Prezzo €/cad
130	1	76,85
140	1	83,35
150	1	83,35
160	1	83,35
180	1	93,95
200	1	100,55
220	1	114,75
250	1	126,60
300	1	151,80
350	1	168,20

La grembiulina viene venduta separatamente

Grembiulina



Diametro	Q.ta x conf	Prezzo €/cad
130	1	20,75
140	1	21,60
150	1	22,95
160	1	23,25
180	1	23,80
200	1	23,80
220	1	26,50
250	1	30,35
300	1	37,95
350	1	46,10

Fascetta stringitubo



Diametro	Q.ta x conf	Prezzo €/cad
130	1	4,30
140	1	4,40
150	1	4,50
160	1	4,60
180	1	4,75
200	1	4,80
220	1	5,05
250	1	5,40
300	1	6,05
350	1	6,70

Rosone Inox



Diametro	Q.ta x conf	Prezzo €/cad
130	1	12,15
140	1	13,15
150	1	14,30
160	1	15,65
180	1	17,05
200	1	18,45
220	1	19,00
250	1	19,85
300	1	26,70
350	1	32,30

Raccordo Analisi Fumi 3/8 più tappo



Q.ta x conf	Prezzo €/cad
1	8,10

Raccordo porta pirometro 3/8



Q.ta x conf	Prezzo €/cad
1	16,80

Pirometro 0-500 Gambo I. 90



Q.ta x conf	Prezzo €/cad
1	20,85

Pirometro 0 -500 Gambo I. 200



Q.ta x conf	Prezzo €/cad
1	20,85

Catalogo Listino

Canne Fumarie Ovali

Inox 304 BA

CARATTERISTICHE TECNICO/COSTRUTTIVE DELLA SERIE "CF01"

DIAMETRI	130x180	130x270	150x250	150x300	170x230	170x270	170x370	200x300	230x270	DIAMETRI MAGGIORA RICHIESTA
TIPOLOGIA DEI MATERIALI	Acciaio Inox AISI 304BA (1.4301) spessore 0,6 mm. Per spessore 0.8 mm maggiorazione +25%. Per spessore 1 mm maggiorazione + 50%									
SISTEMA DI GIUNZIONE	Innesto a "bicchiere". Fascetta stringitubo a richiesta.									
SISTEMA DI SALDATURA	Longitudinale continuo al TIG									
DESIGNAZIONE DEL PRODOTTO	Condotto fumario EN1856-2 T600-N1-D-Vm-L20060-G									
CAMPO DI APPLICAZIONE	Evacuazione dei fumi condensati e secchi per funzionamento in pressione negativa. Evacuazione dei prodotti di ventilazione.									
TEMPERATURA DI ESERCIZIO	Max 600° C per condotti e canali da fumo con funzionamento in pressione negativa.									
COMBUSTIBILI AMMESSI	Solidi con funzionamento a secco.									
	PRODOTTO CERTIFICATO 									
IMPORTANTE	La ditta REDIL S.r.l. declina ogni responsabilità per danni causati da un uso improprio del prodotto. Per un corretto impiego si consiglia un'ideale pulizia in base alla frequenza con la quale il generatore di calore collegato a tale prodotto viene adoperato.									



per l'edilizia

Canne Fumarie Ovali Inox 304 BA

Lunghezza 1000



Dimensione mm	Q.ta x conf	Prezzo €/cad
130x180x1000	10	68,80
130x270x1000	6	88,50
150x250x1000	6	86,95
150x300x1000	9	97,50
170x230x1000	12	85,30
170x270x1000	10	93,60
170x370x1000	6	116,95
200x300x1000	6	105,15
230x270x1000	8	101,10
Lunghezza 1000 su misura € 146,20		

Lunghezza 500



Dimensione mm	Q.ta x conf	Prezzo €/cad
130x180x500	1	38,80
130x270x500	1	48,50
150x250x500	1	47,80
150x300x500	1	53,00
170x230x500	1	46,90
170x270x500	1	51,10
170x370x500	1	62,45
200x300x500	1	56,55
230x270x500	1	54,15
Lunghezza 500 su misura € 78,10		

Adattatore Ovale/Tondo Maschio



Dimensione mm	Q.ta x conf	Prezzo €/cad
130x180AØ160	1	69,60
130x270AØ200	1	85,90
150x250AØ200	1	85,10
150x300AØ250	1	94,35
170x230AØ200	1	89,50
170x270AØ250	1	92,40
170x370AØ300	1	103,05
200x300AØ250	1	97,85
230x270AØ250	1	95,75
Adattatore ovale/tondo su misura € 128,80		

Adattatore Ovale/Tondo femmina



Dimensione mm	Q.ta x conf	Prezzo €/cad
130x180AØ160	1	69,60
130x270AØ200	1	85,90
150x250AØ200	1	85,10
150x300AØ250	1	94,35
170x230AØ200	1	89,50
170x270AØ250	1	92,40
170x370AØ300	1	103,05
200x300AØ250	1	97,85
230x270AØ250	1	95,75

Adattatore ovale/tondo su misura € 128,80

Curva Ovale (1)

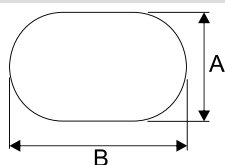

Dimensione Ax B

Prezzo €/cad

130x180	93,45
130x270	97,05
150x250	95,85
150x300	95,85
170x230	95,85
170x270	110,90
170x370	110,90
200x300	110,90
230x270	110,90

Curva Ovale (2)

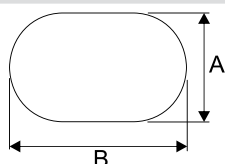

Dimensione Ax B

Prezzo €/cad

130x180	98,25
130x270	101,90
150x250	100,65
150x300	100,65
170x230	100,65
170x270	116,45
170x370	116,45
200x300	116,45
230x270	116,45

Adattatore ovale su misura € 146,25

Raccogli condensa ovale (maschio/femmina)



Dimensione mm	Q.ta x conf	Prezzo €/cad
130x180	1	86,95
130x270	1	93,85
150x250	1	93,85
150x300	1	93,85
170x230	1	93,85
170x270	1	102,75
170x370	1	102,75
200x300	1	107,40
230x270	1	107,40

Adattatore ovale/tondo su misura € 114,55

Incrocio a T 90°

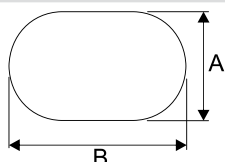

Indicare se Maschio o Femmina

N.B: Specificare se la parte a 90° deve stare sul lato A o B.

Dimensione mm	Q.ta x conf	Prezzo €/cad
130x180	1	123,70
130x270	1	132,15
150x250	1	132,60
150x300	1	137,35
170x230	1	132,60
170x270	1	135,40
170x370	1	144,20
200x300	1	140,20
230x270	1	138,30

Incrocio a T 90° su misura € 180,25

Incrocio a T 135°

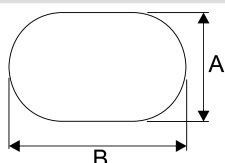

Indicare se Maschio o Femmina

N.B: Specificare se la parte superiore deve essere Maschio o Femmina e se la parte inclinata deve stare sul lato A o B. .

Dimensione mm	Q.ta x conf	Prezzo €/cad
130x180	1	154,60
130x270	1	165,20
150x250	1	165,70
150x300	1	171,65
170x230	1	165,70
170x270	1	169,25
170x370	1	180,25
200x300	1	175,20
230x270	1	172,85

Incrocio a T 135° su misura € 225,35

Comignolo Antipioggia Ovale (maschio/femmina)



Dimensione mm	Q.ta x conf	Prezzo €/cad
130x180	1	120,50
130x270	1	130,10
150x250	1	130,10
150x300	1	148,60
170x230	1	130,10
170x270	1	148,60
170x370	1	224,90
200x300	1	148,60
230x270	1	148,60

Comignolo Antipioggia Ovale su misura € 274,60

Comignolo Cinese Ovale (maschio/femmina)



Dimensione mm	Q.ta x conf	Prezzo €/cad
130x180	1	76,85
130x270	1	93,60
150x250	1	93,60
150x300	1	106,20
170x230	1	93,60
170x270	1	106,20
170x370	1	113,50
200x300	1	106,20
230x270	1	106,20

Comignolo Cinese Ovale su misura € 138,60

Comignolo Antivento Ovale (maschio/femmina)



Dimensione mm	Q.ta x conf	Prezzo €/cad
130x180	1	107,10
130x270	1	113,15
150x250	1	113,15
150x300	1	129,20
170x230	1	113,15
170x270	1	129,20
170x370	1	195,55
200x300	1	129,20
230x270	1	129,20
Comignolo Antivento Ovale su misura € 238,80		

Staffa a parete Ovale

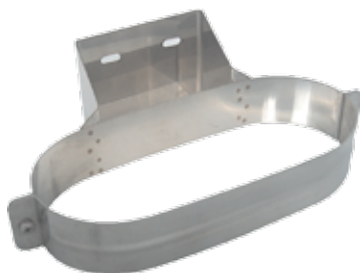

Dimensione mm	Q.ta x conf	Prezzo €/cad
130x180	1	40,65
130x270	1	40,65
150x250	1	45,20
150x300	1	45,20
170x230	1	51,80
170x270	1	51,80
170x370	1	62,40
200x300	1	55,45
230x270	1	55,45
Staffa a parete Ovale su misura € 73,95		

Fascetta Ovale



Dimensione mm	Q.ta x conf	Prezzo €/cad
130x180	1	56,50
130x270	1	56,50
150x250	1	59,40
150x300	1	59,40
170x230	1	59,40
170x270	1	59,40
170x370	1	60,80
200x300	1	60,80
230x270	1	60,80
Fascetta Ovale su misura € 85,10		

Catalogo Listino Canne Fumarie Doppia Parete Inox

CARATTERISTICHE TECNICO/COSTRUTTIVE DELLA SERIE "DPG" E "50DPG"

DIAMETRI	80	100	120	130	140	150	180	200	250	300	350	400	450	500
TIPOLOGIA DEI MATERIALI	Parete interna in Acciaio Inox AISI 316L (1.4404) spessore 0,5 mm. Parete esterna in Acciaio Inox AISI 304BA (1.4301) spessore 0,6 mm. Per finitura esterna verniciata secondo tinta RAL maggiorazione +30%. Materiale isolante ad alta densità spessore 25 mm dal Ø 80 al Ø 300. Materiale isolante ad alta densità spessore 50 mm dal Ø 350 al Ø 500.													
SISTEMA DI GIUNZIONE	Innesto a "bicchiere". Fascetta stringitubo a richiesta.													
SISTEMA DI SALDATURA	Longitudinale continuo al TIG													
DESIGNAZIONE DEL PRODOTTO (EN1856-1)	T160-P1-W-Wm-L50050-050 dal Ø 80 al Ø 200 con guarnizione Cert. N° 0407-CPD-049 (1G-124-2005) T450-N1-D-Wm-L50050-G70 tutti i diametri senza guarnizione Cert. N° 0407-CPD-049 (1G-124-2005)													
CAMPO DI APPLICAZIONE	Evacuazione dei fumi condensati e secchi per funzionamento in pressione negativa.													
TEMPERATURA DI ESERCIZIO	450° C in pressione negativa 160° C in pressione positiva													
COMBUSTIBILI AMMESSI	Solidi con funzionamento a secco; liquidi e gassosi con funzionamento umido e secco.													
	PRODOTTO CERTIFICATO 													
IMPORTANTE	La ditta REDIL S.r.l. declina ogni responsabilità per danni causati da un uso improprio del prodotto. Per un corretto impiego si consiglia un'ideale pulizia in base alla frequenza con la quale il generatore di calore collegato a tale prodotto viene adoperato.													



Manuale di informazione a pagina 38

REDIL[®]

per l'edilizia

Canne Fumarie Doppia Parete Inox

Lunghezza 1000



Ø interno	Ø esterno	Prezzo €/cad
80	130	87,05
100	150	96,40
120	170	108,25
130	180	115,50
140	190	125,50
150	200	130,20
180	230	153,45
200	250	158,15
250	300	186,70
300	350	217,80

NB. Il prezzo include la fascetta stringitubo



Lunghezza 500



Ø interno	Ø esterno	Prezzo €/cad
80	130	62,60
100	150	68,60
120	170	77,00
130	180	79,85
140	190	83,50
150	200	86,30
180	230	91,25
200	250	100,35
250	300	115,45
300	350	131,20

NB. Il prezzo include la fascetta stringitubo



Lunghezza 250



Ø interno	Ø esterno	Prezzo €/cad
80	130	45,75
100	150	48,60
120	170	53,05
130	180	54,20
140	190	56,05
150	200	57,45
180	230	62,80
200	250	67,35
250	300	74,90
300	350	83,60

NB. Il prezzo include la fascetta stringitubo



Curva 45°



Ø interno	Ø esterno	Prezzo €/cad
80	130	67,75
100	150	75,90
120	170	90,45
130	180	92,00
140	190	94,10
150	200	96,10
180	230	107,30
200	250	115,00
250	300	147,30
300	350	186,25

NB. Il prezzo include la fascetta stringitubo



Curva 90°



NB. Il prezzo include la fascetta stringitubo



Ø interno	Ø esterno	Prezzo €/cad
80	130	127,10
100	150	148,60
120	170	165,65
130	180	170,45
140	190	174,95
150	200	178,55
180	230	197,85
200	250	209,10
250	300	269,40
300	350	313,35

Incrocio a T/90°



NB. Il prezzo include la fascetta stringitubo



Ø interno	Ø esterno	Prezzo €/cad
80	130	145,85
100	150	152,75
120	170	164,00
130	180	171,95
140	190	174,30
150	200	176,20
180	230	190,30
200	250	206,60
250	300	256,85
300	350	308,05

Incrocio a T/135°



NB. Il prezzo include la fascetta stringitubo



Ø interno	Ø esterno	Prezzo €/cad
80	130	217,40
100	150	237,75
120	170	247,15
130	180	254,95
140	190	256,50
150	200	258,10
180	230	273,85
200	250	310,40
250	300	377,35
300	350	410,75

Colleg. Doppia-Monoparete Maschio



NB. Il prezzo include la fascetta stringitubo



Ø interno	Ø esterno	Prezzo €/cad
80	130	43,75
100	150	45,25
120	170	46,15
130	180	47,05
140	190	50,65
150	200	51,05
180	230	58,35
200	250	65,45
250	300	74,70
300	350	83,20

Colleg. Doppia-Monoparete Femmina



NB. Il prezzo include la fascetta stringitubo



Ø interno	Ø esterno	Prezzo €/cad
80	130	45,55
100	150	47,05
120	170	48,10
130	180	49,15
140	190	52,70
150	200	53,50
180	230	58,35
200	250	65,45
250	300	74,70
300	350	83,20

Modulo ispezione con tappo tondo



Per funzionamento in pressione positiva

NB. Il prezzo include la fascetta stringitubo



Ø interno	Ø esterno	Prezzo €/cad
80	130	145,85
100	150	152,75
120	170	164,00
130	180	171,95
140	190	147,30
150	200	176,20
180	230	190,30
200	250	206,60
250	300	256,85
300	350	308,05

T/90° ridotto a Ø 80



NB. Il prezzo include la fascetta stringitubo



Ø interno	Ø esterno	Prezzo €/cad
100	150	150,10
120	170	163,70
130	180	171,15
140	190	172,65
150	200	175,65
180	230	183,05
200	250	194,95
250	300	247,05
300	350	296,15

Modulo prelievo fumi e temperatura



NB. Il prezzo include la fascetta stringitubo



Ø interno	Ø esterno	Prezzo €/cad
80	130	169,40
100	150	178,60
120	170	186,50
130	180	193,30
140	190	200,05
150	200	204,45
180	230	220,05
200	250	236,05
250	300	268,40
300	350	284,85

Supporto a muro



Ø interno	Ø esterno	Prezzo €/cad
80	130	102,00
100	150	111,70
120	170	123,90
130	180	125,00
140	190	133,95
150	200	142,90
180	230	159,80
200	250	169,40
250	300	207,65
300	350	253,00

NB. Il prezzo include la fascetta stringitubo



Raccogli condensa



Ø interno	Ø esterno	Prezzo €/cad
80	130	47,90
100	150	49,15
120	170	51,05
130	180	52,10
140	190	53,60
150	200	55,70
180	230	61,05
200	250	68,50
250	300	72,05
300	350	78,30

NB. Il prezzo include la fascetta stringitubo



Raccogli condensa scarico laterale



Ø interno	Ø esterno	Prezzo €/cad
80	130	77,40
100	150	78,90
120	170	80,40
130	180	80,40
140	190	80,40
150	200	81,25
180	230	89,30
200	250	98,25
250	300	116,10
300	350	133,95

NB. Il prezzo include la fascetta stringitubo



Tappo con maniglia



Ø interno	Ø esterno	Prezzo €/cad
80	130	47,90
100	150	49,15
120	170	51,05
130	180	52,10
140	190	53,60
150	200	55,70
180	230	61,05
200	250	68,50
250	300	72,05
300	350	78,30

NB. Il prezzo include la fascetta stringitubo



Attraversamento solaio



NB. Il prezzo include la fascetta stringitubo



Ø interno	Ø esterno	Prezzo €/cad
80	130	84,85
100	150	90,80
120	170	95,25
130	180	98,25
140	190	104,20
150	200	110,75
180	230	139,90
200	250	154,80
250	300	193,50
300	350	238,15

Staffe di fissaggio a parete



Ø interno	Ø esterno	Prezzo €/cad
80	130	22,90
100	150	26,45
120	170	27,60
130	180	27,60
140	190	34,40
150	200	34,40
180	230	38,15
200	250	41,40
250	300	47,45
300	350	52,40

Staffe di fissaggio a parete regolabile



Ø interno	Ø esterno	Prezzo €/cad
80	130	46,10
100	150	47,40
120	170	47,95
130	180	47,95
140	190	50,20
150	200	50,20
180	230	54,10
200	250	58,55
250	300	62,15
300	350	81,35

Collare per cavi tiranti



Ø interno	Ø esterno	Prezzo €/cad
80	130	32,85
100	150	33,65
120	170	36,05
130	180	36,05
140	190	38,50
150	200	38,50
180	230	42,45
200	250	44,70
250	300	47,30
300	350	50,45

Comignolo cinese (monoparete)



Viene montato sul tubo esterno

Ø interno	Ø esterno	Prezzo €/cad
80	130	44,80
100	150	48,45
120	170	51,05
130	180	51,05
140	190	59,65
150	200	59,65
180	230	69,95
200	250	72,65
250	300	80,20
300	350	86,15

Comignolo Antivento (monoparete)



Viene montato sul tubo esterno



Ø interno	Ø esterno	Prezzo €/cad
80	130	50,40
100	150	62,25
120	170	77,25
130	180	77,25
140	190	84,85
150	200	84,85
180	230	100,00
200	250	106,05
250	300	114,05
300	350	156,60

Comignolo Antipioggia (monoparete)



Viene montato sul tubo esterno

Ø interno	Ø esterno	Prezzo €/cad
80	130	64,90
100	150	84,05
120	170	96,60
130	180	96,60
140	190	106,05
150	200	106,05
180	230	125,00
200	250	127,25
250	300	136,85
300	350	364,95

Comignolo Torino (monoparete)



Viene montato sul tubo esterno



Ø interno	Ø esterno	Prezzo €/cad
80	130	97,75
100	150	98,80
120	170	112,50
130	180	112,50
140	190	129,45
150	200	129,45
180	230	169,65
200	250	189,20
250	300	223,25
300	350	256,00

Comignolo Tronco-Conico



CE

Ø interno	Ø esterno	Prezzo €/cad
80	130	67,25
100	150	76,90
120	170	81,45
130	180	81,45
140	190	87,45
150	200	87,45
180	230	92,15
200	250	110,10
250	300	124,00
300	350	147,25

Passaggio tetto legno / solaio legno



CE

Ø interno	Ø esterno	Prezzo €/cad
80	260	519,75
100	280	544,75
150	330	666,20
200	380	712,15
250	430	819,00
300	480	953,80

Accessori consigliati:

- Faldale
- Grembiulina
- Comignolo

Installazione a pag.40

Faldale per tetti inclinati

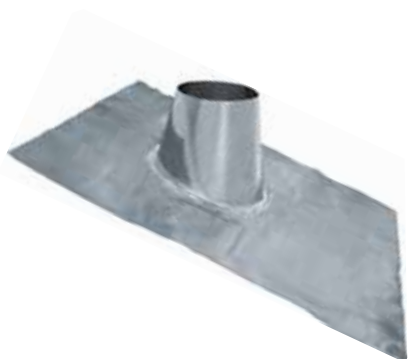

La grembiulina viene venduta separatamente

Ø interno	Ø esterno	Prezzo €/cad
80	130	76,85
100	150	83,35
120	170	93,95
130	180	93,95
140	190	100,55
150	200	100,55
180	230	114,75
200	250	126,60
250	300	151,80
300	350	168,20

Falddale per tetti Piani



La grembiulina viene venduta separatamente

Ø interno	Ø esterno	Prezzo €/cad
80	130	49,80
100	150	63,40
120	170	68,15
130	180	68,15
140	190	76,20
150	200	76,20
180	230	80,10
200	250	82,65
250	300	96,25
300	350	108,10

Grebbiulina di tenuta



Ø interno	Ø esterno	Prezzo €/cad
80	130	20,75
100	150	22,95
120	170	23,80
130	180	23,80
140	190	24,85
150	200	24,85
180	230	28,15
200	250	30,35
250	300	37,95
300	350	46,10

Fascetta stringitubo



Ø interno	Ø esterno	Prezzo €/cad
80	130	6,65
100	150	6,85
120	170	7,25
130	180	7,25
140	190	7,70
150	200	7,70
180	230	8,20
200	250	8,70
250	300	9,55
300	350	10,55

Catalogo Listino

Canne Fumarie Doppia Parete

Interno Inox Esterno Rame

CARATTERISTICHE TECNICO/COSTRUTTIVE DELLA SERIE "DPG" E "50DPG"

DIAMETRI	80	100	120	130	140	150	180	200	250	300	350	400	450	500
TIPOLOGIA DEI MATERIALI	Parete interna in Acciaio Inox AISI 316L (1.4404) spessore 0,5 mm. Parete esterna in Rame spessore 0,6 mm. Per finitura esterna verniciata secondo tinta RAL maggiorazione +30%. Materiale isolante ad alta densità spessore 25 mm dal Ø 80 al Ø 300. Materiale isolante ad alta densità spessore 50 mm dal Ø 350 al Ø 500.													
SISTEMA DI GIUNZIONE	Innesto a "bicchiere". Fascetta stringitubo a richiesta.													
SISTEMA DI SALDATURA	Longitudinale continuo al TIG													
DESIGNAZIONE DEL PRODOTTO (EN1856-1)	T160-P1-W-Wm-L50050-050 dal Ø 80 al Ø 200 con guarnizione Cert. N° 0407-CPD-049 (1G-124-2005) T450-N1-D-Wm-L50050-G70 tutti i diametri senza guarnizione Cert. N° 0407-CPD-049 (1G-124-2005)													
CAMPO DI APPLICAZIONE	Evacuazione dei fumi condensati e secchi per funzionamento in pressione negativa.													
TEMPERATURA DI ESERCIZIO	450° C in pressione negativa 160° C in pressione positiva													
COMBUSTIBILI AMMESSI	Solidi con funzionamento a secco; liquidi e gassosi con funzionamento umido e secco.													
	PRODOTTO CERTIFICATO CE													
IMPORTANTE	La ditta REDIL S.r.l. declina ogni responsabilità per danni causati da un uso improprio del prodotto. Per un corretto impiego si consiglia un'ideale pulizia in base alla frequenza con la quale il generatore di calore collegato a tale prodotto viene adoperato.													



Manuale di informazione a pagina 38



per l'edilizia

Canne Fumarie Doppia Parete Rame

Canne fumarie doppia parete inox esterno rame

Lunghezza 1000



Ø interno	Ø esterno	Prezzo €/cad
80	130	129,35
100	150	145,65
120	170	161,80
130	180	170,25
140	190	181,90
150	200	196,20
180	230	219,30
200	250	234,10
250	300	275,40
300	350	316,90

NB. Il prezzo include la fascetta stringitubo



Lunghezza 500



Ø interno	Ø esterno	Prezzo €/cad
80	130	84,00
100	150	90,90
120	170	98,90
130	180	105,40
140	190	106,90
150	200	113,70
180	230	119,75
200	250	133,50
250	300	149,95
300	350	180,95

NB. Il prezzo include la fascetta stringitubo



Lunghezza 250



Ø interno	Ø esterno	Prezzo €/cad
80	130	58,05
100	150	63,70
120	170	67,00
130	180	68,75
140	190	70,80
150	200	77,15
180	230	81,80
200	250	87,20
250	300	97,00
300	350	111,65

NB. Il prezzo include la fascetta stringitubo



Curva 45°



NB. Il prezzo include la fascetta stringitubo



Ø interno	Ø esterno	Prezzo €/cad
80	130	88,75
100	150	98,55
120	170	112,90
130	180	115,40
140	190	125,55
150	200	135,80
180	230	139,90
200	250	154,80
250	300	197,60
300	350	217,60

Curva 90°



NB. Il prezzo include la fascetta stringitubo



Ø interno	Ø esterno	Prezzo €/cad
80	130	145,85
100	150	162,95
120	170	188,75
130	180	200,20
140	190	211,80
150	200	236,85
180	230	264,90
200	250	288,70
250	300	368,45
300	350	418,20

Incrocio a T/90°



NB. Il prezzo include la fascetta stringitubo



Ø interno	Ø esterno	Prezzo €/cad
80	130	189,60
100	150	198,55
120	170	213,20
130	180	223,60
140	190	226,60
150	200	229,05
180	230	247,40
200	250	274,75
250	300	341,60
300	350	415,90

Incrocio a T/135°



NB. Il prezzo include la fascetta stringitubo



Ø interno	Ø esterno	Prezzo €/cad
80	130	271,75
100	150	297,60
120	170	308,95
130	180	318,70
140	190	320,65
150	200	319,50
180	230	356,05
200	250	403,50
250	300	490,55
300	350	546,25

Colleg. Doppia-Monoparete Maschio



NB. Il prezzo include la fascetta stringitubo



Ø interno	Ø esterno	Prezzo €/cad
80	130	52,50
100	150	54,30
120	170	55,40
130	180	56,45
140	190	60,75
150	200	61,25
180	230	70,00
200	250	78,55
250	300	89,65
300	350	99,85

Colleg. Doppia-Monoparete Femmina



NB. Il prezzo include la fascetta stringitubo



Ø interno	Ø esterno	Prezzo €/cad
80	130	54,65
100	150	56,45
120	170	57,70
130	180	58,95
140	190	63,25
150	200	64,20
180	230	70,00
200	250	78,55
250	300	89,65
300	350	99,58

Modulo ispezione con tappo tondo



Per funzionamento in pressione positiva
NB. Il prezzo include la fascetta stringitubo



Ø interno	Ø esterno	Prezzo €/cad
80	130	189,60
100	150	198,55
120	170	213,20
130	180	223,55
140	190	226,60
150	200	229,05
180	230	247,40
200	250	274,75
250	300	341,60
300	350	415,90

Modulo prelievo fumi e temperatura



NB. Il prezzo include la fascetta stringitubo

Ø interno	Ø esterno	Prezzo €/cad
80	130	191,15
100	150	201,00
120	170	209,20
130	180	221,15
140	190	225,95
150	200	232,75
180	230	238,80
200	250	264,45
250	300	283,85
300	350	321,10

T/90° ridotto a Ø 80



NB. Il prezzo include la fascetta stringitubo

Ø interno	Ø esterno	Prezzo €/cad
100	150	195,15
120	170	212,85
130	180	222,50
140	190	224,45
150	200	228,30
180	230	237,95
200	250	253,45
250	300	321,15
300	350	385,00

Supporto a muro



NB. Il prezzo include la fascetta stringitubo



Ø interno	Ø esterno	Prezzo €/cad
80	130	137,70
100	150	150,85
120	170	167,25
130	180	168,75
140	190	180,85
150	200	192,90
180	230	223,75
200	250	237,15
250	300	311,45
300	350	401,80

Raccogli condensa



NB. Il prezzo include la fascetta stringitubo



Ø interno	Ø esterno	Prezzo €/cad
80	130	57,50
100	150	58,95
120	170	61,25
130	180	68,25
140	190	67,00
150	200	69,60
180	230	76,30
200	250	89,00
250	300	93,65
300	350	101,80

Raccogli condensa scarico laterale



NB. Il prezzo include la fascetta stringitubo



Ø interno	Ø esterno	Prezzo €/cad
80	130	104,50
100	150	106,50
120	170	108,50
130	180	108,50
140	190	108,50
150	200	113,75
180	230	125,00
200	250	137,50
250	300	162,50
300	350	187,50

Tappo con maniglia



NB. Il prezzo include la fascetta stringitubo



Ø interno	Ø esterno	Prezzo €/cad
80	130	57,50
100	150	58,95
120	170	61,25
130	180	65,15
140	190	67,00
150	200	69,60
180	230	76,30
200	250	89,00
250	300	93,65
300	350	101,80

Attraversamento solaio



NB. Il prezzo include la fascetta stringitubo



Ø interno	Ø esterno	Prezzo €/cad
80	130	110,30
100	150	118,05
120	170	123,85
130	180	127,70
140	190	135,45
150	200	143,95
180	230	181,90
200	250	208,95
250	300	261,20
300	350	321,45

Staffe di fissaggio a parete



Ø interno	Ø esterno	Prezzo €/cad
80	130	31,15
100	150	32,45
120	170	36,80
130	180	42,20
140	190	43,00
150	200	43,00
180	230	45,45
200	250	49,90
250	300	56,15
300	350	73,20

Staffe di fissaggio a parete regolabile



CE

Ø interno	Ø esterno	Prezzo €/cad
80	130	59,20
100	150	60,75
120	170	61,45
130	180	61,45
140	190	69,45
150	200	69,45
180	230	73,80
200	250	79,45
250	300	93,60
300	350	121,90

Comignolo cinese (monoparete)



Viene montato sul tubo esterno

Ø interno	Ø esterno	Prezzo €/cad
80	130	72,45
100	150	83,65
120	170	99,80
130	180	99,80
140	190	109,25
150	200	109,25
180	230	122,40
200	250	131,00
250	300	147,25
300	350	162,75

Comignolo Antivento (monoparete)



Viene montato sul tubo esterno

CE

Ø interno	Ø esterno	Prezzo €/cad
80	130	106,20
100	150	110,05
120	170	113,25
130	180	113,25
140	190	124,30
150	200	124,30
180	230	138,70
200	250	153,80
250	300	185,45
300	350	229,45

Comignolo Torrino Quadrato Ispezionabile rame



Misure cm	Q.ta x conf	Prezzo €/cad
31,5x31,5	1	473,25
36,5x36,5	1	500,08
41,5x41,5	1	558,46
46,5x46,5	1	611,89
51,5x51,5	1	641,37
56,5x56,5	1	697,45
61,5x61,5	1	762,27

Viene montato sul tubo esterno

Comignolo Torrino Coppo Ispezionabile Rame



Misure cm	Q.ta x conf	Prezzo €/cad
31,5x31,5	1	1263,16
36,5x36,5	1	1309,22
41,5x41,5	1	1316,13
46,5x46,5	1	1332,25
51,5x51,5	1	1351,83
56,5x56,5	1	1367,95
61,5x61,5	1	1374,86

Comignolo Torrino (monoparete)



Ø interno	Ø esterno	Prezzo €/cad
80	130	144,20
100	150	166,00
120	170	203,75
130	180	203,75
140	190	221,60
150	200	221,60
180	230	236,00
200	250	268,45
250	300	364,55
300	350	418,50

Viene montato sul tubo esterno

CE

Comignolo Tronco-Conico



CE

Ø interno	Ø esterno	Prezzo €/cad
80	130	90,00
100	150	99,95
120	170	105,85
130	180	105,85
140	190	113,70
150	200	113,70
180	230	119,80
200	250	143,15
250	300	161,20
300	350	191,45

Passaggio tetto legno / solaio legno



Ø interno	Ø esterno	Prezzo €/cad
80	260	665,95
100	280	703,85
150	330	833,05
200	380	895,70
250	430	1063,50
300	480	1170,10

Accessori consigliati:

- Faldale
- Grembiulina
- Comignolo

Installazione a pag.40

CE

Faldale per tetti inclinati

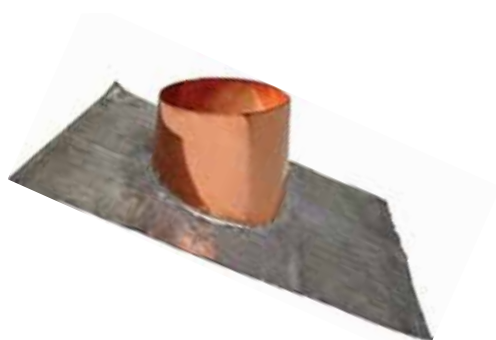

Ø interno	Ø esterno	Prezzo €/cad
80	130	113,40
100	150	118,50
120	170	120,00
130	180	120,00
140	190	121,10
150	200	121,10
180	230	135,55
200	250	166,30
250	300	182,25
300	350	202,40

La grembiulina viene venduta separatamente

Faldale per tetti Piani



La grembiulina viene venduta separatamente

Ø interno	Ø esterno	Prezzo €/cad
80	130	64,75
100	150	82,45
120	170	88,60
130	180	88,60
140	190	99,10
150	200	99,10
180	230	104,10
200	250	109,85
250	300	125,10
300	350	140,55

Grembiulina



Ø interno	Ø esterno	Prezzo €/cad
80	130	26,95
100	150	30,95
120	170	32,15
130	180	32,15
140	190	33,55
150	200	33,55
180	230	38,00
200	250	40,95
250	300	51,20
300	350	62,25

Fascetta stringitubo



Ø interno	Ø esterno	Prezzo €/cad
80	130	8,50
100	150	8,65
120	170	8,95
130	180	8,95
140	190	9,20
150	200	9,20
180	230	9,65
200	250	10,40
250	300	11,35
300	350	12,75

Manuale di Informazione per Canna Fumarie Doppia Parete Inox e Doppia Parete Rame

Oggetto: INSTALLAZIONE USO E MANUTENZIONE DELLA CANNA FUMARIA TIPO DPG; RDPG; 50DPG; 50RDPG.

Introduzione:

Questo manuale di informazione è parte integrante del prodotto e contiene le informazioni necessarie alla installazione, è obbligo dell'utente leggerlo attentamente prima del montaggio, è esclusa qualsiasi responsabilità del costruttore per danni causati da errori nell'installazione e comunque da inosservanza delle istruzioni fornite dal costruttore.

N.B: il sistema camino doppia parete con o senza guarnizione, deve essere impiegato esclusivamente per convogliare verso l'atmosfera esterna i prodotti di combustione.

Designazione del prodotto:

(Conformemente al punto 9 della norma UNI EN 1856-1 :2005)

	SISTEMA CAMINO DOPPIA PARETE (SENZA GUARNIZIONE)	UNI EN 1856-1 :2005	- T450	-N	1-	D-	Vm	- L50050	- C70
	SISTEMA CAMINO DOPPIA PARETE (CON GUARNIZIONE)	UNI EN 1856-1 :2005	- T160	-P	1-	W-	Vm	- L50050	-O 50
Descrizione del prodotto									
Numero della norma									
Livello di temperatura (riferito al punto 6.4.3)									
Livello di pressione (N o P o H) (vedere punto 6.3)									
Resistenza alla condensa (W: umido o D: secco)									
Resistenza alla corrosione (durabilità contro la corrosione) (Vedere punto 6.5.1 e appendice A), Specifica del materiale del condotto fumario (riferito al punto 6.5.2)									
Resistenza al fuoco di fuliggine (G: si o 0:no) e distanza dal materiale combustibile (in mm)									

Specifica del materiale:

Canna fumaria tipo DPG e 50DPG

- Il materiale della parete interna è di acciaio inox AISI 316 L (1.4404 secondo norma UNI EN 10088-1), lo spessore nominale è di 0.5 mm.
- Il materiale della parete esterna è di acciaio inox AISI 304 BA (1.4301 secondo norma UNI EN 10088-1), lo spessore nominale è di 0.6 mm.

Canna fumaria tipo RDPG e 50RDPG

- Il materiale della parete interna è di acciaio inox AISI 316 L (1.4404 secondo norma UNI EN 10088-1), lo spessore nominale è di 0.5 mm.
- Il materiale della parete esterna è di rame, lo spessore nominale è di 0.6 mm.

Resistenza a carico di vento:

- Il limite di fissaggio è max 1m dall'ultima fascetta a muro o di supporto.
- La distanza max tra le staffe è di 3m
- La distanza max tra i supporti è di 5m

Resistenza a compressione:

carico max 26 m di elementi lineari

Resistenza al flusso: 0.001 mm

Resistenza termica: 0.39 — 0.44 m² k/w

Resistenza a flessione: per l'orientamento non verticale lo spostamento massimo tra i supporti è di 2m a 45°

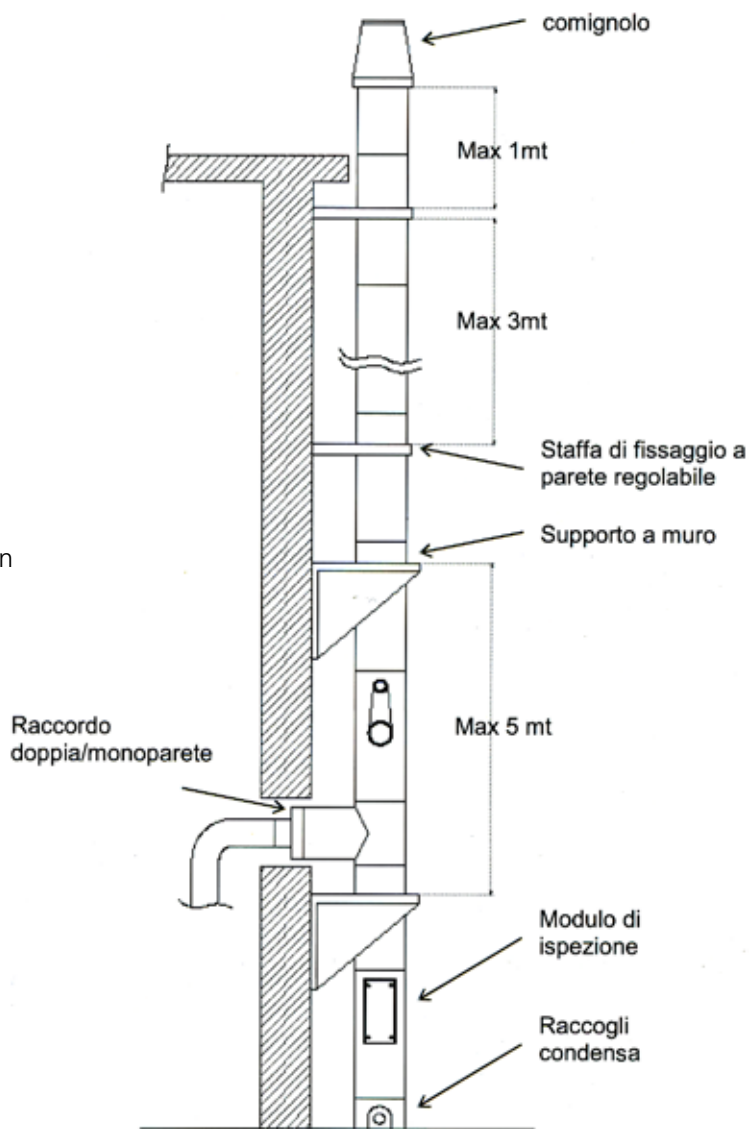
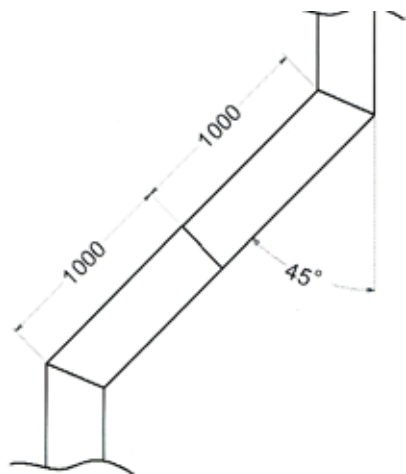

Istruzioni su come completare i dati della placca metallica secondo il prEN12391:

Il fabbricante deve rendere disponibile una placca del camino costituita di materiale resistente che deve includere le informazioni seguenti.

- nome o marchio di fabbrica del fabbricante, inciso o marcato in modo indelebile;
- spazio per la designazione secondo la EN 1443; (es. T450 - N1 — D — Vm — L50050 - G70)
- spazio per le dimensioni nominali;
- spazio per la distanza minima dal materiale combustibile, indicata in millimetri, seguita dal simbolo di una freccia e una fiamma;
- spazio per i dati dell' installatore e la data di installazione.

Manutenzione e metodi per la pulizia:

La manutenzione deve essere eseguita da una ditta specializzata che effettuerà la pulizia con un normale metodo, mediante l'impiego di una spazzola che non deve essere di acciaio nero.

Catalogo Listino

Canne Fumarie monoparete Gas in Acciaio Inox 316L sp5/10

CARATTERISTICHE TECNICO/COSTRUTTIVE DELLA SERIE "MPG"

DIAMETRI	80	100	120	130	140	150	180	200	250	300	350	diametri maggiori a richiesta						
TIPOLOGIA DEI MATERIALI	Acciaio Inox AISI 316L (1.4404) spessore 0,5 mm. Guarnizione silconica a triplo labbro fornita di serie fino al Ø 150.																	
SISTEMA DI GIUNZIONE	Innesto a "bicchiere" con guarnizione Fascetta stringitubo fornita separatamente.																	
SISTEMA DI SALDATURA	Longitudinale continuo al TIG																	
DESIGNAZIONE DEL PRODOTTO	Sistema camino EN1856-1			T160-P1-W-Vm-L50050-050			Condotto fumario EN1856-2			T160-P1-W-Vm-L50050-0			Canale da fumo EN1856-2			T160-P1-W-Vm-L50050-030		
CAMPO DI APPLICAZIONE	Evacuazione dei fumi condensati e secchi per funzionamento in pressione negativa.																	
TEMPERATURA DI ESERCIZIO	Max 60° C per funzionamento in pressione positiva.																	
COMBUSTIBILI AMMESSI	Gassosi e liquidi con funzionamento a secco e umido solidi con funzionamento a secco.																	
	PRODOTTO CERTIFICATO																	
IMPORTANTE	La ditta REDIL S.r.l. declina ogni responsabilità per danni causati da un uso improprio del prodotto. Per un corretto impiego si consiglia un'adeguata pulizia in base alla frequenza con la quale il generatore di calore collegato a tale prodotto viene adoperato.																	



per l'edilizia

Tubi Monoparete GAS in acciaio Inox 316L

Lunghezza 1000



Diametro	Q.ta x conf	Prezzo €/cad
80	16	29,15
100	10	34,05
120	9	39,60
130	8	42,85
140	7	48,40
150	6	49,40
180	7	56,60
200	6	63,20

Lunghezza 500



Diametro	Q.ta x conf	Prezzo €/cad
80	9	20,00
100	4	22,30
120	4	26,50
130	4	26,95
140	4	28,95
150	4	30,60
180	7	32,70
200	6	36,35

Lunghezza 250



Diametro	Q.ta x conf	Prezzo €/cad
80	18	13,05
100	8	17,40
120	8	18,95
130	8	20,20
140	8	22,90
150	8	24,15
180	4	26,75
200	4	28,75

Curva 45°



Diametro	Q.ta x conf	Prezzo €/cad
80	10	21,70
100	8	23,65
120	5	27,15
130	5	27,15
140	4	33,25
150	4	35,40
180	10	36,70
200	8	39,30

Curva 90°



Diametro	Q.ta x conf	Prezzo €/cad
80	8	24,60
100	8	31,15
120	4	36,50
130	6	39,10
140	4	43,80
150	4	45,85
180	2	48,55
200	6	52,00

Riduzione



(Ø maggiore Femmina, Ø minore Maschio)

Diametro	Q.ta x conf	Prezzo €/cad
80/100	1	40,70
80/120	1	44,15
80/130	1	44,90
80/140	1	46,45
80/150	1	47,15
100/120	1	42,60
100/130	1	42,60
100/140	1	47,15
100/150	1	47,15
120/130	1	44,15
120/140	1	44,15
120/150	1	47,15
130/140	1	47,45
130/150	1	46,45
140/150	1	47,15
150/180	1	49,45
150/200	1	51,75
180/200	1	51,75

Maggiorazione



(Ø maggiore Maschio, Ø minore Femmina)

Diametro	Q.ta x conf	Prezzo €/cad
80/100	1	40,70
80/120	1	44,15
80/130	1	44,90
80/140	1	46,45
80/150	1	47,15
100/120	1	42,60
100/130	1	42,60
100/140	1	47,15
100/150	1	47,15
120/130	1	44,15
120/140	1	44,15
120/150	1	47,15
130/140	1	47,45
130/150	1	46,45
140/150	1	47,15
150/180	1	49,45
150/200	1	51,75
180/200	1	51,75

Attraversamento Solaio



Diametro	Q.ta x conf	Prezzo €/cad
80	1	41,70
100	1	44,65
120	1	49,15
130	1	50,65
140	1	53,60
150	1	54,50
180	1	63,65
200	1	66,40

Incrocio a T/90° Derivazione Maschio



Diametro	Q.ta x conf	Prezzo €/cad
80	1	39,15
100	1	39,75
120	1	41,70
130	1	43,50
140	1	46,65
150	1	51,75
180	1	82,00
200	1	86,65

Incrocio a T/90° Derivazione Femmina



Diametro	Q.ta x conf	Prezzo €/cad
80	1	41,00
100	1	41,15
120	1	43,80
130	1	45,85
140	1	49,30
150	1	54,80
180	1	82,00
200	1	86,65

Incrocio a T/90° Attacco Ridotto Maschio



Diametro	Q.ta x conf	Prezzo €/cad
100	1	43,00
120	1	49,20
130	1	50,90
140	1	60,75
150	1	63,40
180	1	74,90
200	1	78,60

Incrocio a T/90° Attacco Ridotto Femmina



Diametro	Q.ta x conf	Prezzo €/cad
100	1	43,55
120	1	50,45
130	1	52,15
140	1	62,25
150	1	64,90
180	1	76,55
200	1	80,10

Incrocio a T/135°



Diametro	Q.ta x conf	Prezzo €/cad
80	1	72,95
100	1	80,35
120	1	84,80
130	1	88,35
140	1	92,00
150	1	95,55
180	1	102,25
200	1	111,90

Modulo d'ispezione con tappo tondo



Diametro	Q.ta x conf	Prezzo €/cad
80	1	64,20
100	1	72,25
120	1	81,70
130	1	86,15
140	1	91,70
150	1	91,70
180	1	116,00
200	1	117,40

Modulo prelievo fumi



Diametro	Q.ta x conf	Prezzo €/cad
80	1	25,80
100	1	27,95
120	1	29,60
130	1	30,70
140	1	34,75
150	1	39,20
180	1	42,90
200	1	44,90

Modulo prelievo fumi e temperatura



Diametro	Q.ta x conf	Prezzo €/cad
130	1	96,20
140	1	98,75
150	1	100,85
180	1	113,90
200	1	117,90

Raccogli condensa



Diametro	Q.ta x conf	Prezzo €/cad
80	1	24,80
100	1	27,40
120	1	29,25
130	1	29,45
140	1	32,20
150	1	32,85
180	1	38,45
200	1	38,75

Tappo con maniglia



Diametro	Q.ta x conf	Prezzo €/cad
80	1	24,80
100	1	27,40
120	1	29,25
130	1	29,45
140	1	32,20
150	1	32,85
180	1	38,45
200	1	38,70

Tronchetto F/F



Diametro	Q.ta x conf	Prezzo €/cad
80	1	15,20
100	1	20,90
120	1	22,15
130	1	24,15
140	1	26,80
150	1	27,25
180	1	29,50
200	1	31,10

Riduzione a scomparsa Femmina-Femmina



Diametro	Q.ta x conf	Prezzo €/cad
80/100	1	40,70
80/120	1	44,15
80/130	1	44,90
80/140	1	46,45
80/150	1	47,15
100/120	1	42,60
100/130	1	42,60
100/140	1	47,15
100/150	1	47,15
120/130	1	44,15
120/140	1	44,15
120/150	1	47,15
130/140	1	46,45
130/150	1	46,45
140/150	1	47,15
150/180	1	49,45
150/200	1	51,75
180/200	1	51,75

Supporto a muro



Diametro	Q.ta x conf	Prezzo €/cad
130	1	92,45
140	1	98,95
150	1	102,40
180	1	110,35
200	1	114,15

Comignolo Cinese (maschio)



Diametro	Q.ta x conf	Prezzo €/cad
80	1	35,65
100	1	36,65
120	1	40,90
130	1	44,80
140	1	47,10
150	1	48,45
180	1	51,05
200	1	59,65

Comignolo Antivento (maschio)



Diametro	Q.ta x conf	Prezzo €/cad
80	1	43,25
100	1	43,25
120	1	49,65
130	1	50,40
140	1	61,20
150	1	62,25
180	1	77,25
200	1	84,85

Comignolo Torrino (maschio)



Diametro	Q.ta x conf	Prezzo €/cad
80	1	92,75
100	1	92,75
120	1	92,75
130	1	97,75
140	1	98,35
150	1	98,35
180	1	112,50
200	1	129,45

Staffa di fissaggio a parete



Diametro	Q.ta x conf	Prezzo €/cad
120	1	22,50
130	1	22,90
140	1	26,45
150	1	26,45
180	1	27,60
200	1	34,40

Staffa di fissaggio a parete regolabile



Diametro	Q.ta x conf	Prezzo €/cad
120	1	45,20
130	1	46,10
140	1	46,40
150	1	47,40
180	1	47,95
200	1	50,20

Staffa di fissaggio a parete con tassello



Diametro	Q.ta x conf	Prezzo €/cad
80	1	13,70
100	1	19,30
120	1	20,35
130	1	20,70
140	1	21,20
150	1	22,50

Faldale per tetti piani



La grembiulina viene venduta separatamente

Diametro	Q.ta x conf	Prezzo €/cad
120	1	49,80
130	1	49,80
140	1	63,40
150	1	63,40
180	1	68,15
200	1	76,20

Faldale per tetti inclinati

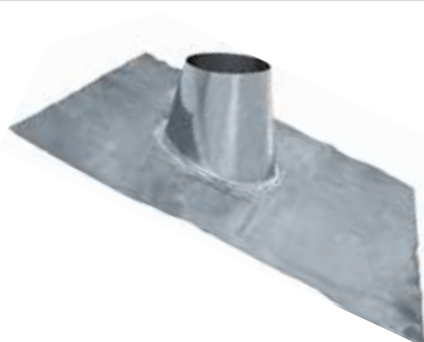

La grembiulina viene venduta separatamente

Diametro	Q.ta x conf	Prezzo €/cad
120	1	76,85
130	1	76,85
140	1	83,35
150	1	83,35
180	1	93,95
200	1	100,55

Grebbiulina



Diametro	Q.ta x conf	Prezzo €/cad
80	1	18,60
100	1	18,60
120	1	20,75
130	1	20,75
140	1	21,60
150	1	22,95
180	1	23,80
200	1	24,85

Fascetta stringitubo



Diametro	Q.ta x conf	Prezzo €/cad
80	1	3,80
100	1	3,85
120	1	4,10
130	1	4,30
140	1	4,40
150	1	4,50
180	1	4,75
200	1	4,80

Guarnizione siliconica 3 labbra



Diametro	Q.ta x conf	Prezzo €/cad
80	1	1,05
100	1	1,85
120	1	2,15
130	1	2,30
140	1	2,75
150	1	3,05
180	1	4,10
200	1	5,55

Raccordo Analisi Fumi 3/8 più tappo



Q.ta x conf	Prezzo €/cad
1	8,10

Raccordo porta pirometro 3/8



Q.ta x conf	Prezzo €/cad
1	16,80

Pirometro 0 -500 Gambo I. 90



Q.ta x conf	Prezzo €/cad
1	20,85

Pirometro 0 -500 Gambo I. 200



Q.ta x conf	Prezzo €/cad
1	20,85

Catalogo Listino

Tubi in Acciaio Inox Flessibili, Alluminio estensibile, Accessori

DIAMETRI	80	100	120	130	140	150	160	180	200	230	250	300
SPESORE	0,12 + 0,12 mm											
TIPOLOGIA DEL MATERIALI	Acciaio Inox AISI 316L - Alluminio Naturale											
TENUTA ALLE PRESSIONI	INOX: Si, con guarnizione siliconica; no, senza guarnizione.								ALLUMINIO: No			
COMBUSTIBILI AMMESSI	INOX: Combustibili solidi e liquidi.								ALLUMINIO: Aeriformi			
TEMPERATURA DI ESERCIZIO	INOX: Funzionamento in continuo a 160°C in pressione. Funzionamento a secco in depressione fino ad un massimo di 400°C.								ALLUMINIO: Fino a 300 °C			
IMPORTANTE	La ditta REDIL S.r.l. declina ogni responsabilità per danni causati da un uso improprio del prodotto. Per un corretto impiego si consiglia un'adeguata pulizia in base alla frequenza con la quale il generatore di calore collegato a tale prodotto viene adoperato.											



REDIL®

per l'edilizia

Tubi in Acciaio Inox Flessibili, Alluminio estensibile, Accessori

Tubo flex in acciaio INOX AISI 316L

Doppia parete interno corrugato

Formati disponibili per
Tubo Flex interno corrugato:

da Ø80 a Ø130	BARRE da 1,5 mt a 3 mt ROTOLI da 10 mt a 20 mt.
da Ø140 a Ø200:	BARRE da 1,5 mt a 3 mt ROTOLI da 10 mt.
da Ø230 a Ø300:	BARRE da 1,5 mt a 3 mt



Diametro	Prezzo €/ml
80	22,05
100	27,25
120	31,20
130	31,85
140	37,70
150	38,35
160	44,05
180	49,05
200	53,70
220	57,60
250	64,50
300	84,05

Tubo flex in acciaio INOX AISI 316L

Doppia parete interno liscio

Formati disponibili per
Tubo Flex interno corrugato:

da Ø80 a Ø130	BARRE da 1,5 mt a 3 mt ROTOLI da 10 mt a 20 mt.
da Ø140 a Ø200:	BARRE da 1,5 mt a 3 mt ROTOLI da 10 mt.
da Ø230 a Ø300:	BARRE da 1,5 mt a 3 mt



Diametro	Prezzo €/ml
80	30,15
100	36,30
120	41,10
130	46,35
140	47,25
150	53,75
160	58,75
180	66,15
200	71,35
220	83,90
250	89,85
300	121,80

Tubo flex in alluminio estensibile



Diametro	Q.ta x conf	Prezzo €/ml
80	25	4,10
100	16	5,15
120	10	6,25
130	9	7,10
140	9	7,50
150	9	7,95
160	6	8,55
180	6	9,85
200	6	11,15
250	1	24,45
300	1	30,85

Giunto filettato per tubi flessibili corrugati



Diametro	Prezzo €/cad
80	15,70
100	16,60
120	18,05
130	18,35
140	19,50
150	20,15
160	21,40
180	23,85
200	24,95
230	26,40
250	29,00
300	32,30

Giunto filettato per tubi Flex Inox parete interna liscia



Diametro	Prezzo €/cad
80	15,70
100	16,60
120	18,05
130	18,35
140	19,50
150	20,15
160	21,40
180	23,85
200	24,95
230	26,40
250	29,00
300	32,30

Terminale filettato per tubi flessibili corrugati maschio



Diametro	Prezzo €/cad
80	15,70
100	16,60
120	18,05
130	18,35
140	19,50
150	20,15
160	21,40
180	23,85
200	24,95
230	26,40
250	29,00
300	32,30

Terminale filettato per tubi flessibili corrugati femmina



Diametro	Prezzo €/cad
80	16,95
100	18,10
120	20,80
130	21,35
140	22,95
150	23,80
160	21,40
180	23,85
200	24,95
230	26,40
250	29,00
300	32,30

Terminale filettato maschio per tubi flessibili parete interna liscia



Diametro	Prezzo €/cad
80	15,70
100	16,60
120	18,05
130	18,35
140	19,50
150	20,15
160	21,40
180	23,85
200	24,95
230	26,40
250	29,00
300	32,30

Terminale filettato femmina per tubi flessibili parete interna liscia



Diametro	Prezzo €/cad
80	16,95
100	18,10
120	20,80
130	21,35
140	22,95
150	23,80
160	21,40
180	23,85
200	24,95
230	26,40
250	29,00
300	32,30

NB. Nei terminali femmina guarnizione compresa nel prezzo fino al diametro 150

Incrocio ad "Y"



Diametro	Prezzo €/cad
80	25,10
100	27,30
120	33,75
130	33,75
140	36,45
150	39,50

Griglia con rete femmina



Diametro	Prezzo €/cad
80	13,78
100	15,36
120	17,23
130	17,78
140	19,79
150	20,79

Terminale con rete maschio



Diametro	Prezzo €/cad
80	32,69
100	32,69
120	38,51
130	38,51
140	39,70
150	47,82

Terminale con rete femmina



Diametro	Prezzo €/cad
80	34,53
100	34,53
120	40,85
130	40,85
140	42,42
150	50,86

NB. Nei terminali femmina guarnizione compresa nel prezzo

Canne fumarie per stufe a pellet

Tubo



Lunghezza	Diametro	Q.ta x conf	Prezzo €/cad
1000	80	16	39,40
1000	100	16	42,35
1000	120	2	58,37
500	80	2	26,80
500	100	4	32,95
500	120	2	38,15
250	80	2	21,95
250	100	8	25,65
250	120	2	25,87

Curva



Tipo	Diametro	Q.ta x conf	Prezzo €/cad
90°	80	12	41,30
90°	100	8	48,90
90°	120	2	56,25
45°	80	16	31,90
45°	100	10	35,85
45°	120	2	41,51

Raccordo T/90°



Descrizione	Diametro	Q.ta x conf	Prezzo €/cad
M-F-M	80	12	49,74
M-F-M	100	8	51,31
M-F-M	120	2	59,00
F-F-M	80	12	52,65
F-F-M	100	8	54,60
F-F-M	120	2	62,78

Tappo raccogli cenere



Diametro	Q.ta x conf	Prezzo €/cad
80	1	21,10
100	1	22,90
120	1	25,11

Tronchetto di giunzione F/F



Diametro	Q.ta x conf	Prezzo €/cad
80	1	23,85
100	1	26,10
120	1	28,20

Griglia femmina



Diametro	Q.ta x conf	Prezzo €/cad
80	1	24,30
100	1	28,40
120	1	35,47

Terminale femmina



Diametro	Q.ta x conf	Prezzo €/cad
80	1	33,50
100	1	36,45
120	1	52,94

Rosone



Diametro	Q.ta x conf	Prezzo €/cad
80	1	13,85
100	1	13,85
120	1	17,99

Staffa con tassello



Diametro	Q.ta x conf	Prezzo €/cad
80	1	19,75
100	1	21,00
120	1	22,08

Comignolo per stufe a pellet inox



Diametro	Q.ta x conf	Prezzo €/cad
80	1	68,70
100	1	79,00
120	1	84,15

Indicato esclusivamente per scarichi orizzontali.

Comignolo per stufe a pellet nero

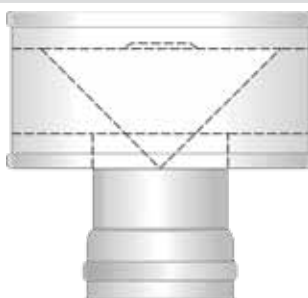

Diametro	Q.ta x conf	Prezzo €/cad
80	1	81,25
100	1	93,40
120	1	98,63

Indicato esclusivamente per scarichi orizzontali.

Raccordo a soffitto telescopico con rosone



Diametro	Q.ta x conf	Prezzo €/cad
80	1	94,60
100	1	99,70
120	1	101,70

Bomboletta



Colore	Q.ta x conf	Prezzo €/cad
Nero opaco	1	33,95

Nastro Alluminio 50x50



Altezza	Lunghezza	Q.ta x conf	Prezzo €/cad
50 mm	50 mt.	1	28,80

Silicone alta temperatura

Contenuto	Cartone	Colore	Prezzo €/cad
ml. 280	pz. 24	rosso/nero	11,00



SETTORI DI IMPIEGO:

ALTA TEMPERATURA è particolarmente adatto per sigillare canne fumarie, testate di motori, parti di motori a scoppio, radiatori, giunti di scarico, caldaie, forni (anche alimentari), ferri da stiro, isolanti elettrici, essiccatoi ecc. Negli impieghi dove si richiede un sigillante resistente alla fiamma si raccomanda l'uso di CAMON KAMIN mastice refrattario cementante.

DESCRIZIONE DEL PRODOTTO:

ALTA TEMPERATURA è un sigillante siliconico monocomponente, a reticolazione acetica, ideale per sigillare parti sottoposte ad alte temperature. La punta massima di resistenza è di 350° C. Deve essere usato in assenza di fiamma. La pellicola si forma dopo un'ora circa, la polimerizzazione, a seconda dello spessore, diventa definitiva entro le 18 ore.

Lana di roccia

Spessore mm.	Lunghezza m	Larghezza mm	Prezzo €/mq
30	5	1000	13,30



Coefficiente di permanenza al vapore acqueo del supporto in alluminio: <math><0,03\text{gr}/\text{m}^2/24\text{h}</math>

Temperatura massima di utilizzo:

lato lana: 300°C
lato alluminio: 80°C

Feltro "lamellare" isolante in lana di roccia idrorepellente realizzato con doghe di pannello a fibre orientate accostate e saldate su supporto di alluminio rinforzato.

La **Lana di Roccia** è totalmente incombustibile data la natura dei componenti: lana minerale ed alluminio, e permette con un'unica posa la realizzazione sia dell'isolamento acustico che termico. La **Lana di Roccia** è la soluzione ideale per isolamenti termici ed acustici di condotte, tubazioni ed installazioni in genere, con sezione circolare, rettangolare o irregolare, grazie alle fibre opportunamente orientate.

La **Lana di Roccia** può essere installata su apparecchiature la cui temperatura massima di esercizio raggiunge i 300°C (temperatura limite di resistenza dei leganti)

Confezione: l'imballaggio è realizzato in sacco di polietilene.

Da un unico rotolo di **Lana di Roccia** si ricavano tutti i diametri, con possibilità di azzerare gli sfridi.

Fibra Ceramica

Spessore mm.	Dimensione m.	Mq. per confezione	Prezzo €/conf
13	14,64 x 0,61	8,93	148,50



Temperatura di classificazione: °C 1100

Vantaggi:

- eccellenti caratteristiche di isolamento termico
- assenza di leganti e lubrificanti
- stabilità termica
- basso accumulo termico
- forte resistenza allo strappo
- morbidezza e resistenza
- inerzia agli sbalzi termici
- buon assorbimento acustico

I materassini **Fibra Ceramica** sono ottenuti partendo da fibre lunghe Superwool. Le loro performance di isolamento ad alta temperatura sono notevoli, di grande stabilità termica, e conservano una struttura fibrosa morbida fino alla loro temperatura di classificazione.

I materassini **Fibra Ceramica** sono agugliati sui due lati e presentano una eccellente resistenza alla trazione sia prima che dopo il riscaldamento. Non contengono leganti né lubrificanti per cui non emettono né fumi né odori durante la salita di temperatura.

Facili da tagliare e da installare, sono disponibili in vari spessori e densità. I materassini **Fibra Ceramica** sono adatti per applicazioni industriali a media ed alta temperatura.

La temperatura limite dipende dalla tipologia dell'applicazione

Confezione: l'imballo consiste in cartoni posizionati su pallet 1290 x 980 mm + film termoretraibile.

Proprietà misurate a temperatura ambiente (23°C/50% UR)

Ritiro lineare permanente (ENV 1094-7) dopo 24 ore di riscaldamento su tutte le facce alla temperatura di classificazione: <math><1,5\%</math>

Colore bianco

Densità da 64 a 160 jg/m³



per l'edilizia



Condizioni Generali di Vendita

1. La merce viaggia a rischio e pericolo del Committente, anche se resa franco destino. La responsabilità cessa in ogni caso con la consegna al vettore.
2. I reclami per difetti della merce dovranno, sotto pena di decadenza, essere avanzati entro 8 gg. dall'effettivo arrivo a destinazione e sempre a materiale non posto in opera.
3. La Ditta declina ogni responsabilità per una eventuale non perfetta riuscita della posa in opera del materiale, così come non risponde per alterazioni, avarie od usure che il materiale stesso posto in opera dovesse subire in dipendenza di sollecitazioni naturali, di errata manutenzione o modalità di conservazione che non rientrino nei limiti della materia prima utilizzata.
4. Le epoche di consegna che la Ditta annoterà nella conferma d'ordine, sono da ritenersi indicative e non impegnative. Non si accoglierà pertanto la richiesta di eventuali danni che il Committente abbia a reclamare per ritardata consegna.
5. Le merci sono vendute con patto di riservato dominio ai sensi degli art. 1523 e segg. del Codice Civile. Di conseguenza sino al totale pagamento dell'intero prezzo, eventuali interessi ed accessori tutti, esse rimarranno di proprietà della Ditta Redil.
6. I pagamenti devono essere effettuati nella Ns. sede in Gubbio nella valuta convenuta e con le modalità e nei termini indicati nella commissione o nella fattura. I pagamenti al ricevimento merce sono validi se effettuati entro 10 gg. dalla data della fattura.
7. In caso di ritardato pagamento saranno addebitati gli interessi di mora nella misura corrispondente al "prime rate" praticato all'epoca dagli Istituti Bancari, aumentato di due punti.
8. Le fatture emesse dalla Ditta REDIL si intendono accettate se non contestate con lettera racc. entro 8 gg. dal ricevimento.
9. Le eventuali contestazioni sulla merce non dispensano il Committente dal provvedere al pagamento nei termini stabiliti.
10. Non è consentito al Committente di respingere o ritornare la merce ricevuta senza la previa, espressa autorizzazione della Ditta REDIL.
11. Nessuna modifica o deroga alle presenti condizioni di vendita avrà efficacia tra le parti, se non risulterà espressamente da accordo scritto.
12. Per ogni eventuale controversia sarà competente il Foro di Perugia.

Edizione 2018

Chiuso in tipografia il 7 maggio 2018

Tutte le immagini riportate nel seguente catalogo hanno il solo scopo di rappresentare il prodotto e possono non corrispondere al prodotto in vendita.
Fatto salvo gli errori di stampa

2018

Catalogo
ACCIAIO INOX



Redil S.r.l.

Zona Industriale Padule
06024 Gubbio (Pg) - Italia
Tel. +39 075 9291031
Fax +39 075 9291537
+39 075 9293151
redil@redil.it
www.redil.it